



# SADRŽAJ

4

Viega Prevista. Razvijeno u suradnji s najvećim ekspertima struke. S Vama.

6

Sustav. Odlučujući elementi uspješnog projektiranja kupaonice.

8

Vodokotlić. Vrhunske ocjene kvalitete i rukovanja.

10

Vodokotlić. Napredak koji se sasvim lako pokreće.

12

Montaža. Montirajte opremu tako brzo i fleksibilno kao nikad do sad.



17

Viega Prevista. Točno prilagođeno Vašim potrebama.



18

Viega Prevista Pure. Prvi izbor u mokroj gradnji.

20

Viega Visign potisne ploče. Dizajn koji je u svom elementu na svakom Viega predzidu.



26

Viega Prevista. Tehnike ispiranja.

28

Asortiman: Viega Prevista.



**Viega Prevista. Nova generacija.**

# RAZVIJENO U SURADNJI S NAJVEĆIM EKSPERTIMA STRUKE. S VAMA.

U trogodišnjoj fazi razvoja, koju je obilježila intenzivna diskusija s iskusnim specijaliziranim stručnjacima, stvorena je nova generacija predzidne tehnike. Ona je savršeno pripremljena za budućnost tako što kombinira dugogodišnju tehnologiju s inovacijama koje revolucioniziraju proces rada i pronalaze vizionarske odgovore na pitanja higijene, fleksibilnosti, digitalizacije i dizajna.

Rezultat je nova generacija predzidne tehnike koja ne samo da štedi radno vrijeme i osigurava veću pouzdanost planiranja i izvedbe, nego također zadovoljava sve trenutne i buduće zahtjeve struke – a zasigurno i Vaše.



[viega.com/Prevista/Forprofessionals](https://viega.com/Prevista/Forprofessionals)  
Kratka povijest terenskih ispitivanja.



**Tehnika koja oduševljava.****Na primjer, budućnost.**

Sustav Viega Prevista je spreman. Za sve teme koje pomažu oblikovati zdravu i higijensku budućnost i ponuditi ljudima u svom životnom prostoru maksimalnu fleksibilnost i udobnost.

**Higijena**

Zdrava pitka voda, čiste sanitarije i higijena su osnovne potrebe. Viega bezdodirne potisne ploče također su spremne za tu budućnost, kao i svi proizvodi Viega s higijenskom funkcijom, kojima se potpomaže održavanje higijene vode za piće.

**Digitalizacija**

Viega Prevista savršeno vas priprema za teme digitalne probrazbe. Kao platforma za inteligentne sustave koji će podržati očuvanje higijene pitke vode u budućnosti. S novim potisnim pločama koje, opremljene funkcijom bezdodirnog aktiviranja i LED rasvjetom, korisnicima nude maksimalnu udobnost i higijenu.

**Fleksibilnost**

Ako nekoliko generacija živi pod jednim krovom ili poželi visoku razinu udobnosti, Viega Prevista će se tome rado prilagoditi. Individualno prilagodljivi elementi za WC i umivaonike ili inteligentne tehnologije za aktiviranje ispiranja osjetno olakšavaju život korisnika.

**Dizajn**

Kupaonica sve više postaje originalno i individualno dizajnirano mjesto za ugodan boravak. Viega Prevista dobro je pripremljena za ovu temu: s potisnim pločama koje savršeno objedinjuju oblik i funkciju te zadovoljavaju najviše zahtjeve u svakoj kupaonici.

Saznajte više:  
[viega.com/Prevista](https://viega.com/Prevista)

Viega Prevista. Sustav.

# ODLUČUJUĆI ELEMENTI USPJEŠNOG PROJEKTIRANJA KUPAONICE.

Instalacija koja štedi vrijeme započinje odabirom. Zato smo ju kod sustava Viega Prevista radikalno pojednostavili. Temelj novog predzidnog sustava je novi vodokotlić, koji se primjenjuje u svim izvedbama.



Jedinstven vodokotlić.

Prevista Dry WC element za montažu na zid, noseću konstrukciju i montažu na šini.

Prevista Pure WC-blok za mokru gradnju.

## Jedan vodokotlić, tri izvedbe, rješenja po mjeri

Kod sustava Viega Prevista možete odabrati između izvedbi Prevista Dry za montažu na zid, noseću konstrukciju i montažu na šini (Prevista Dry Plus) kao i Prevista Pure za mokru gradnju.

Sve izvedbe imaju isti vodokotlić. Na taj način možete u najkraćem roku sastaviti i montirati predzidni sustav bez brige o tome koji vodokotlić i koja potisna ploča odgovaraju kojoj izvedbi. To je tako jednostavno!

## Instalacija u skladu s normama

Novi Prevista predzidni sustav ispunjava zahtjeve svih aktualnih norma i direktiva.

## Zaštita od požara i vlage

Sustav Viega Prevista ispunjava uobičajene zahtjeve protupožarne zaštite i stoga je također prikladan za instalacije



u javnim objektima. Istovremeno, novi vodokotlić i pouzdani priključci za umivaonike osiguravaju da vlaga ne prodire u zid, kao i da uopće i ne nastaje. Na taj način se mogu izbjeći skupe posljedice štete.

## Zvučna izolacija



Tihi Viega Prevista predzidni sustavi učinkovito izoliraju zračne i mehaničke vibracije – a sve to u cilju mirnog stanovanja i poslovanja.

Saznajte više:  
[viega.com/Prevista/  
Prewall-technology](http://viega.com/Prevista/Prewall-technology)

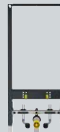
## Prevista Dry/Prevista Dry Plus za postupak suhe gradnje

 WC element	 Element za umivaonik	 Element za pisoar	 Element za bide
1120 mm s priključkom za tuš-WC prilagodljive visine za 6 cm	1120 mm traverze prilagodljive visine s brzim stezačima	1120–1300 mm traverze prilagodljive visine s brzim stezačima, prikladan za sve vrste pisoara	1120 mm s univerzalnim pozicioniranjem priključaka za vodu
1120 mm s priključkom za tuš-WC	1120 mm učvršćene traverze	1300 mm traverze prilagodljive visine s brzim stezačima, teleskopski priključak za vodu	
1120 mm varijanta za objektnu gradnju	1120 mm varijanta za objektnu gradnju s učvršćenim traverzama	1120–1300 mm traverze prilagodljive visine s brzim stezačima, za prikriveno aktiviranje ispiranja	
980 mm s priključkom za tuš-WC	820–980 mm traverze prilagodljive visine s brzim stezačima		
820 mm s priključkom za tuš-WC i aktiviranjem s prednje strane ili odozgo			

## Prevista Pure za mokru gradnju

 WC blok	 Blok za umivaonik	 Blok za pisoar	 Bide blok
1077 mm	za uzidavanje i obzidavanje		
820 mm			

+

može se kombinirati sa svim Prevista potisnim pločama



**Viega Prevista. Vodokotlić.**

# VRHUNSKE OCJENE KVALITETE I RUKOVANJA.

Novi Viega Prevista vodokotlić je srce našeg novog predzidnog sustava. Sa svojom kompatibilnošću, fleksibilnošću i izdržljivošću predstavlja najbolju moguću kvalitetu u zidu.



#### **Jedan vodokotlić, sve izvedbe**

Novi Prevista vodokotlić temelj je svakog novog predzidnog sustava i isti je u svim Prevista WC elementima. Bez obzira planira li se gradnja kupaonice metodom suhe ili mokre gradnje.

#### **S jedinstvenim rukovanjem**

Već gotovo samo po sebi razumljivo rukovanje je uvijek isto. Jasna prednost Prevista vodokotlića je identično rukovanje kod svih izvedbi.

#### **Slobodan izbor u dizajnu**

Budući da sve nove Viega Visign potisne ploče odgovaraju novom vodokotliću, moguće je prilagoditi preporuke za individualni dizajn u svim ugradbenim situacijama.

#### **Kvaliteta proizvedena u Njemačkoj**

Novi, maksimalno dugovječni vodokotlić proizvodi se u Njemačkoj. Pritom se održiva proizvodnja isto tako podrazumijeva kao i ugodan vizualni dojam svih korisničkih upravljačkih elemenata: Sve komponente su optimirane od strane industrijskih dizajnera kako bi ste omogućilo najbolje rukovanje.

#### **Savršeno kontrolirana sigurnost**

Svaki vodokotlić se prije isporuke podvrgava ispitivanju nepropusnosti i ispravnosti: komad po komad, za maksimalnu sigurnost u primjeni.



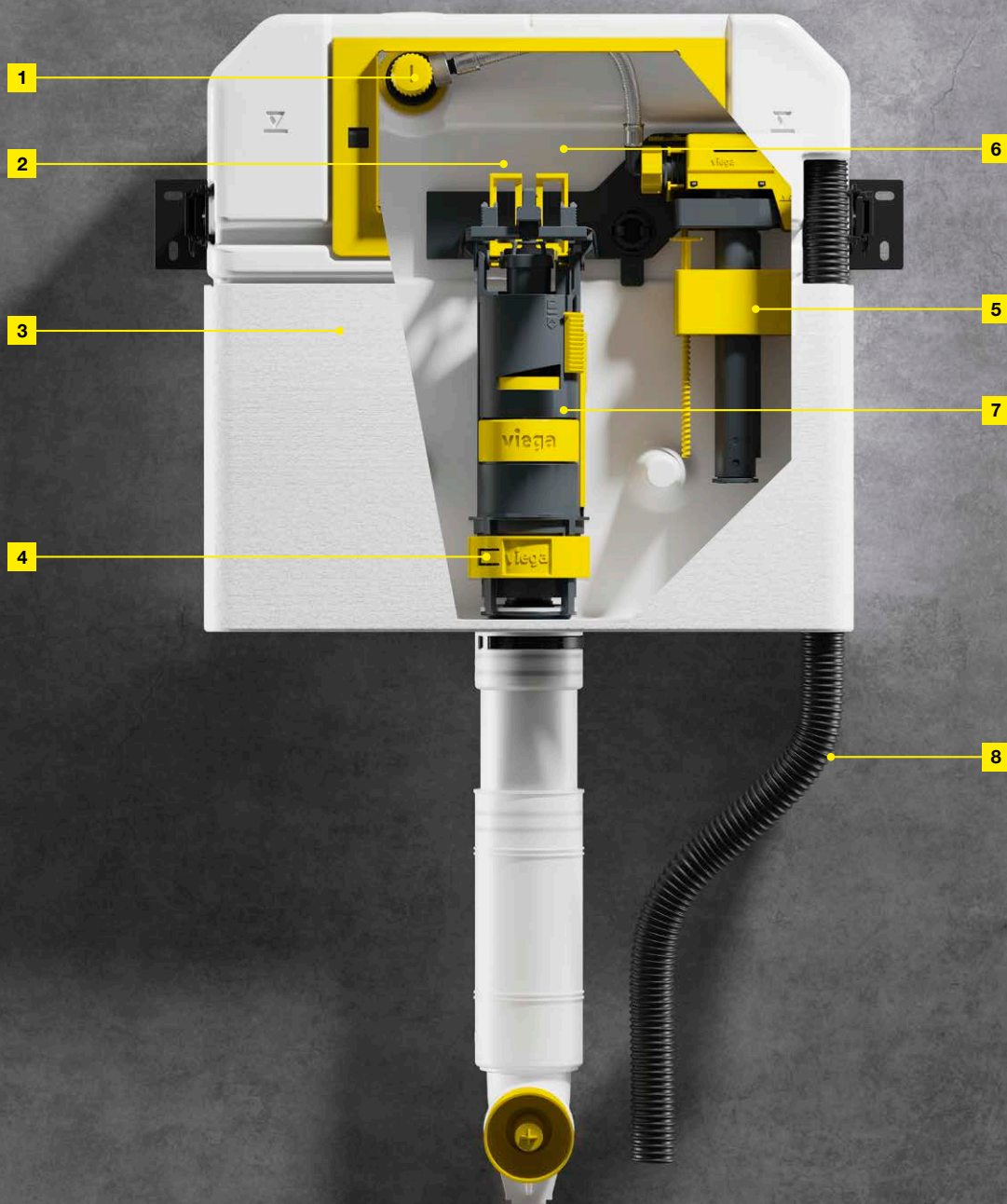

#### **Priključak za vodu (slika 1)**

Fleksibilni Viega priključak za vodu omogućuje spajanje na bilo koji cijevni sustav u roku od nekoliko sekundi.

#### **Potisne ploče (slika 2)**

Sve nove Viega potisne ploče za sustav Prevista mogu se umetnuti i zamijeniti – i to bez primjene alata.

#### **Tehnika oblikovanja ekstrudiranjem (slika 3)**

Novi Prevista vodokotlić izrađen je tehnologijom ekstruzijskog puhanja. Kotlić se izrađuje puhanjem iz ekstrudiranog plastičnog crijeva u kalup. Stoga se maksimalna nepropusnost i pouzdana

dugotrajna kvaliteta postižu bez sastavljanja pojedinih komponenti.

#### **Fleksibilna prigušnica protoka ispiranja (slika 4)**

Omogućuje postizanje optimalnog protoka ispiranja za sve WC-školjke namještanjem prilagodnog prstena. Pet stupnjeva omogućuje prilagodbu svim WC-školjkama koje su uobičajeno dostupne na tržištu.

#### **Ventil za punjenje i odvodni ventil (slike 5 i 7)**

Ventil za punjenje i odvodni ventil mogu se ugraditi i ukloniti bez primjene alata.

#### **Okno za ubacivanje (slika 6)**

Po želji se u Viega Prevista vodokotlić može dodati okno za ubacivanje tableta za čišćenje – za jednostavno i komforno održavanje higijene školjke.

#### **Priključak za tuš-WC (slika 8)**

Prevista Dry WC elementi nude mogućnost priključivanja za tržišno uobičajene tuš-WC kombinacije. Priključni set za tuš-WC dostupan je kao opcija.

Saznajte više:  
[viega.com/Prevista/  
 Prewall-technology](https://viega.com/Prevista/Prewall-technology)

## Viega Prevista. Vodokotlić.

# NAPREDAK KOJI SE SASVIM LAKO POKREĆE.

Puno se razmišljalo o novom Prevista predzidnom sustavu, kako bi Vam se olakšao život na gradilištu. Od sada ćete uštedjeti puno vremena zahvaljujući jasnom konceptu rukovanja – i istodobno ugraditi sigurnost i udobnost.

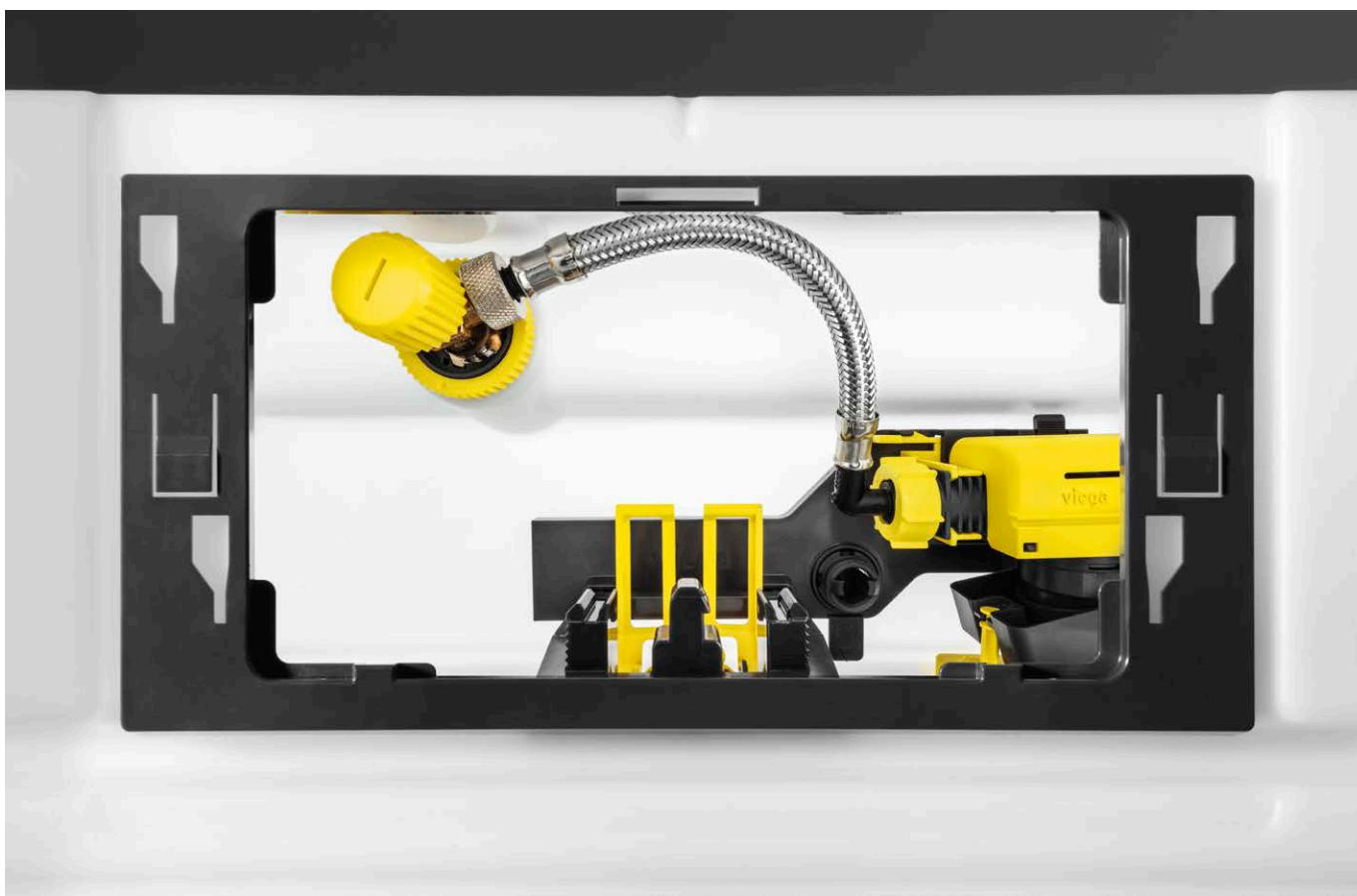

### Žuta boja za intuitivno rukovanje

Kod novog Prevista predzidnog sustava pokretni dijelovi i komponente koje se mogu montirati ručno označeni su žutom bojom. Bez obzira jesu li to blokada kutnog ventila, cijevne stezaljke odvodnog koljena ili zasuni za regulaciju količine vode za ispiranje odvodnog ventila: montaža i rukovanje su posve intuitivni.

### Komforno i bez alata: rukovanje vodokotlićem

Prednosti novog Prevista koncepta rukovanja osobito su vidljive u novom odvodnom ventilu. Za odabir manje odnosno veće količine vode za ispiranje koriste se dva žuta prilagodna zasuna dok se protok ispiranja prilagođava prigušnicom protoka ispiranja. Ako je potrebno obaviti radove održavanja ventila za punjenje, a nemate pri ruci Viega rezervni dio, možete također iskoristiti odgovarajući rezervni dio koji je dostupan na tržištu.

### Besprijekorna fleksibilnost: količine vode za ispiranje

Novi Prevista vodokotlići nude raspon od 3,5 do 7,5 litara za veću količinu vode za ispiranje i 2 do 4 litre za manju količinu vode za ispiranje. S nekoliko jednostavnih prilagodbi moguće su i individualne postavke. To olakšava pronalaženje idealne kombinacije uštede vode i udobnosti – bez obzira na to koja je WC-školjka instalirana.



Saznajte više:  
[viega.com/Prevista/Installation](https://viega.com/Prevista/Installation)



Installation videos

**1** Ventil se skraćuje rasklapanjem dvaju poluga, tako da se može lakše rastaviti, ako je potrebno obaviti servisiranje.

**2** Postavljanje manje količine vode za ispiranje 2–4 litre

**3** Klizni regulator za namještanje veće količina vode za ispiranje 3,5–7,5 litara

**4** Ugrađena prigušnica protoka ispiranja, može se namjestiti u pet stupnjeva



#### Jednostavno povezivanje: priključak za vodu

Priključak za vodu s tehnikom internog brtvljenja impresivan je kod elementa za WC i kod elementa za umivaonik: montažom bez alata s laganim, naknadnim poravnavanjem prijelaza i mogućnošću montiranja prethodno izrađenog cijevnog sustava na vodokotlić i zidnu pločicu može se uštedjeti puno vremena. Priključak vode na novi 3H vodokotlić može se izvršiti odostraga ili odozgo. Kutni ventil može se pričvrstiti na vodokotlić bez alata.

## Viega Prevista. Montaža.

# MONTIRAJTE OPREMU TAKO BRZO I FLEKSIBILNO KAO NIKAD DO SAD.

Pri instalaciji na licu mjesta, instalacijski koncept Viega Prevista dosljedno podupire naše specijalizirane partnere u postizanju njihovih ciljeva. Bez obzira na to treba li opremu ugraditi na šini ili izravno na zid: Svatko tko montira Viega sustav Prevista svakodnevno štedi vrijeme i novac.



### Malo truda, velika fleksibilnost

Novi predzidni sustav Viega Prevista olakšava život na gradilištu u svakom pogledu. Nakon izvođenja pripremnih radova kao što je bušenje rupa može se instalirati uz primjenu samo tri alata: potrebni su samo ravnalo, libela i ključ veličine otvora 13. Pri montaži sustava Prevista Dry Plus na šini potreban je i imbusni ključ za zatezanje spojnice za šine.

### Žuta boja za montažu bez alata

Također i kod montaže predzidnih elemenata ponavlja se koncept označavanja žutom bojom svih onih elemenata koji se mogu montirati rukom: bez obzira jesu li to montažne stezaljke odvodnog koljena, fino podešavanje pričvršćenja za zid, pričvršćenje okvira potisne ploče ili odvojivo revizijsko okno: svugdje žuta boja pokazuje put za brzu montažu bez primjene alata.

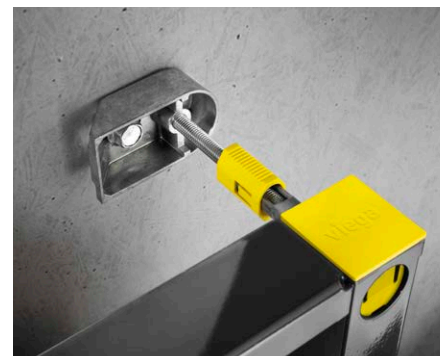

**Prevista Dry zidni držač:**  
namještanje dubine bez alata.

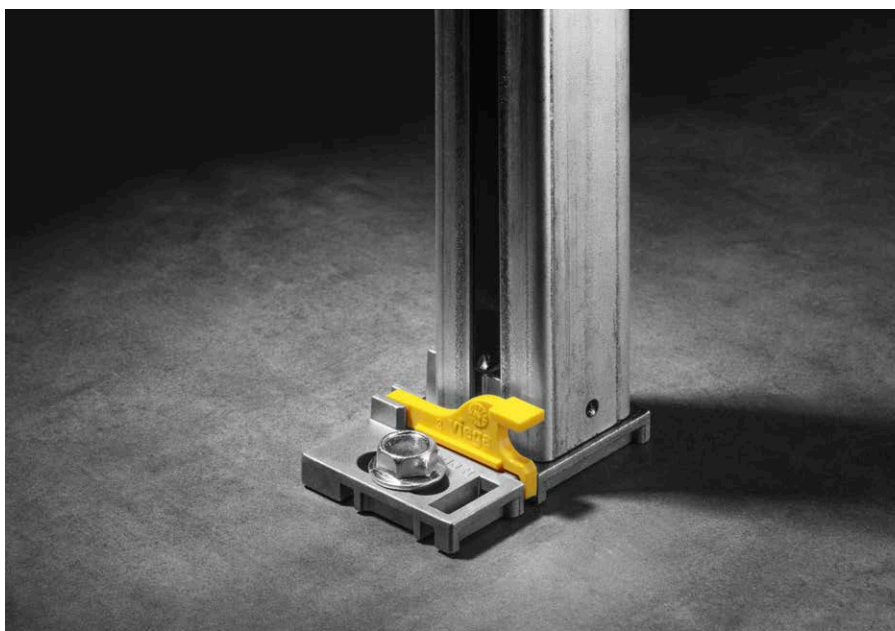

Montaža sustava Prevista Dry: nožica se jednostavno zavrne.

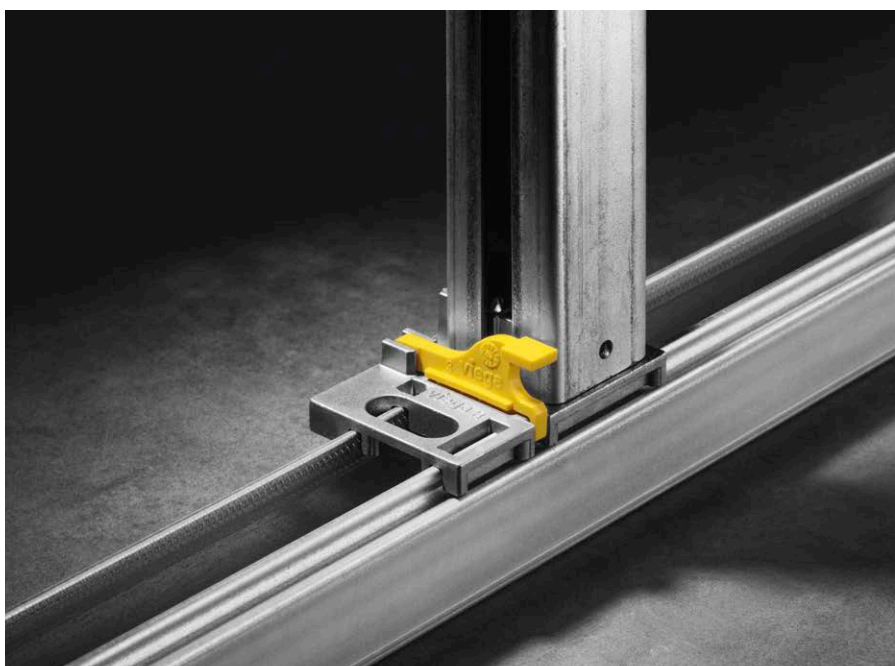

Montaža sustava Prevista Dry Plus na šini: nožica se jednostavno natakne i uglati.

### Prevista Dry: brza montaža na zid

Izbušite četiri rupe, zategnite četiri vijka, jednom poravnajte i gotovo: sustav Prevista Dry kao da se montira na zid sam od sebe. Montaža se ne olakšava samo novim konceptom rukovanja. Rješenja kao što su zidni držač koji je pričvršćen na element, zahvaljujući svojoj fleksibilnosti štede dodatno dragocjeno vrijeme na licu mjesta. Budući da je pričvršćenje na zid isto za sve elemente, elemente za WC, elemente za umivaonik kao i za pisoar, može se montirati brzo i intuitivno.

### Prevista Dry Plus: brza montaža u šini

Koraci montaže u šini jednako su laki kao i za postavljanje na zid. U šinu se umetne inovativna nožica i završuje klikom – gotovo. Nakon poravnanja i pričvršćivanja uz pomoć dvije spojnice na gornjoj tračnici, moraju se još samo uspostaviti priključci za vodu. Brže, jednostavne i fleksibilnije ne ide. Time Prevista Dry Plus olakšava planiranje i realizaciju individualnih kupaoničkih svjetova.

Saznajte više:

[viega.com/Prevista/Installation](http://viega.com/Prevista/Installation)



Installation videos

Viega Prevista. Instalacija.

# SERIJSKI PRILAGOĐENI MAKSIMALNOJ UDOBNOSTI.

Jedna od najvažnijih budućih tema je kupaonica koja je pogodna za korištenje od strane korisnika različitih generacija. Viega Prevista je svojom serijskom mogućnošću prilagođavanja visine savršeno je pripremljena za to. Pritom pruža i mogućnost ugrađivanja najviše razine udobnosti u obliku tuš-WC-a.



6 cm



**Gotovo za tren:**  
serijsko prilagođavanje visine za 6 cm.



**Dovod vode za tuš-WC:**  
lako se montira zahvaljujući praznoj cijevi.

### Tvornički predviđena mogućnost prilagodbe visine

WC element Prevista Dry je serijski prilagodljive visine za 6 cm. Nakon montaže predzidnog elementa na zid ili u šinu, visina WC-a može se prilagoditi korisnicima. Tvornički se isporučuje sa visinom WC-školjke 40 cm, a može se kontinuirano namjestiti na visinu do približno 46 cm. Pritom se ne mijenja visina predzidnog elementa.

### Priprema za tuš-WC ...

Korisnici su također pripremljeni za maksimalnu udobnost zahvaljujući serijskoj pripremi za tuš-WC u elementima za WC sustava Prevista Dry. Priključak hladne vode komforno se vodi kroz praznu cijev od priključka za tuš-WC za spavanje do kutnog ventila (vodokotlić). Posebno razvijeni priključni adapter kutnog ventila omogućuje paralelno povezivanje ventila za punjenje i tuš-WC-a u samo nekoliko sekundi.



**Priključivanje tuš-WC-a u tren oka zahvaljujući priključnom adapteru.**

### ... za sve uobičajene izvedbe tuš-WC-a

Sustav Viega Prevista dizajniran je tako da se bez ikakvih problema mogu montirati školjke za tuš-WC i komforna sanitarna rješenja drugih standardnih

proizvođača. Stoga se mnogi novi Prevista elementi za WC mogu priključiti na gotovo sve dostupne izvedbe tuš-WC-a, što znači da Viega Prevista i ovdje dominira svojom vrhunskom kompatibilnošću.

Saznajte više:  
[viega.com/Prevista/Installation](http://viega.com/Prevista/Installation)



Installation videos

## Viega Prevista. Instalacija.

# INTELIGENTNO: NOVI BRZI STEZAČI.

Veliki dio radova pri predzidnoj montaži obuhvaća prilagođavanje visine pojedinačnih traverzi. Stoga, što bi moglo biti očiglednije od revolucioniranja upravo tog procesa i ograničavanja utroška vremena za zavrtanje vijaka na neophodni minimum?

### Iznimno brza postavka

Prilagođavanje visine priključka za dovod vode ili odvoda pisoara bilo je dugotrajan proces, jer je za brze korekcije postavljene visine bilo neophodno otpustiti i ponovo pritegnuti najmanje dva vijka. Novi Viega brzi stezači donose promjenu upravo u tome.

### Otpustite, poravnajte, zabravite – gotovo

Od sada se priključci za dovod vode i odvodi za pisoar i umivaonik mogu se prilagoditi po visini u tek nekoliko jednostavnih zahvata: otpustite brze stezače, namjestite željenu visinu te ponovo zatvorite brze stezače. Mjerna ljestvica na desnoj strani Prevista elementa za pisoar i umivaonik osigurava posebno lagano poravnanje.

### Provjerena sigurnost

Brzi stezači omogućuju veliku stabilnost. Jednom zabravljeni, oni fiksiraju dijelove poput traverze priključka za vodu umivaonika u Prevista predzidnom elementu – za maksimalnu dugoročnu stabilnost.





Viega Prevista.

# TOČNO PRILAGOĐENO VAŠIM POTREBAMA.

Nova generacija predzidne tehnike mora imati ambiciju pružiti odgovore na sve izazove.

Viega Prevista svojim sveobuhvatnim izborom dodatnih elemenata omogućuje ispunjenje individualnih želja klijenata.



**Vrhunski komfor za sve: Prevista Dry WC element individualno prilagodljive visine.**



**Savršena fleksibilnost: element za umivaonik s međukonzolom individualno prilagodljive visine.**

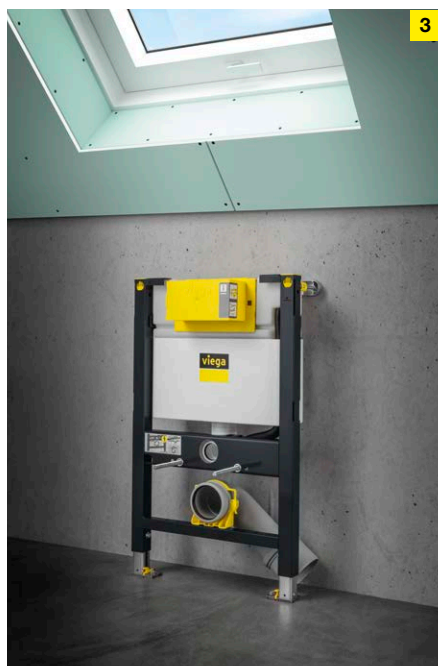

**Za male visine ugradnje: WC element visine 820 mm.**



**Za svaku primjenu: Prevista Dry elementi za pisoar.**

## **Slike 1 i 2 Vrhunski komfor: s mogućnošću individualnog prilagođavanja visine**

Prevista elementi za WC i umivaonik individualno prilagodljive visine omogućuju ugradnju maksimalnog komfora. Korisnik može jednostavnim pritiskom na gumb prilagoditi visinu umivaonika za 20 cm, a visinu WC-a za 8 cm. Mehanizam je prekriven visoko kvalitetnom staklenom pločom – savršenom kombinacijom udobnosti i dizajna.

## **Slika 2 Fleksibilna: međukonzola**

Za gradnju individualnih, djelomično visokih predzidnih konstrukcija Prevista međukonzola predstavlja idealno rješenje. Pomoću nje se širina predzida može produžiti, a visina promijeniti po želji. Međukonzola je univerzalno prikladna za ugradbene visine od 820 mm do 1300 mm.

## **Slika 3 Kompaktan: element od 820 mm**

Prevista WC element od 820 mm omogućuje lagodnu instalaciju WC-a pri niskoj ugradbenoj visini – npr. pod krovnim nagibima ili ispod prozora. Aktiviranje može po želji biti odozgo ili s prednje strane.

## **Slika 4 Komforna higijena: elementi za pisoar**

Viega Prevista nudi tri različita elementa za pisoare. Prva verzija, koja se može ugraditi na visini od 1120 do 1300 mm, može se kombinirati sa svim tipovima pisoara. Drugi element, visine 1300 mm, s teleskopskim priključkom za vodu brzo se montira i prikladan je za mnoge tržišno uobičajene pisoare. Objе verzije rade s mehaničkim i elektroničkim potisnim pločama. Treći element za pisoar za skriveno korisničko upravljanje pisoarom posebno je prikladan za uređenja kuponica neovisna o dizajnu na visini od 1120 do 1300 mm.

**Viega Prevista. Predzidni blokovi.**

# PRVI IZBOR U MOKROJ GRADNJI: PREVISTA PURE.

Najsuvremenija predzidna tehnika u kombinaciji s oprobanom praksom: kod klasične gradnje se sustavom Prevista Pure i novim vodokotličem mogu ostvariti individualne, kvalitetne i dugotrajne instalacije.





### **Fleksibilnost i dizajn**

Viega Prevista Pure predzidni blokovi savršeno ispunjavaju zahtjeve u mrokroj gradnji i svojom maksimalnom fleksibilnošću osvajaju prvenstveno u pojedinačnoj montaži. Postoje dvije varijante s visinama od 820 mm i 1077 mm, a obje su zahvaljujući novim Prevista vodokotlićima kompatibilne sa svim Viega potisnim pločama za sustav Prevista. Uz WC-blok također su na raspolaganju i blokovi za pisoar, umivaonik i bide. Time više ništa ne stoji na putu planiranju luksuznih kupaonskih svjetova.

### **Potpuno predmontirano**

Kako vam se što više olakšalo izvođenje radova, unutrašnjost je već kompletno predmontirana i unaprijed opremljena Viega Prevista vodokotlićem, pružajući mogućnost aktiviranja s prednje strane. Dodatno se kod verzije visine 820 mm ispiranje može lako aktivirati odozgo. Fleksibilno namještanje dubine dodatno omogućuje povećanu varijabilnost.

### **U kompletu sa zvučnom izolacijom**

Prilikom aktiviranja ispiranja WC-a poželjno je u što većoj mjeri izbjeći buku. Svojim tihim kućištem Viega Prevista Pure omogućuje mirniji život i rad.

**Viega Visign. Nove potisne ploča za sustav Prevista.**

# DIZAJN KOJI JE U SVOM ELEMENTU NA SVAKOM VIEGA PREDZIDU.

Visokokvalitetan dizajn koji se može instalirati na bilo koji predzidni element: nove Viega potisne ploče za sustav Prevista omogućavaju oblikovanje suvremenih stambenih prostora u svakoj kupaonici.

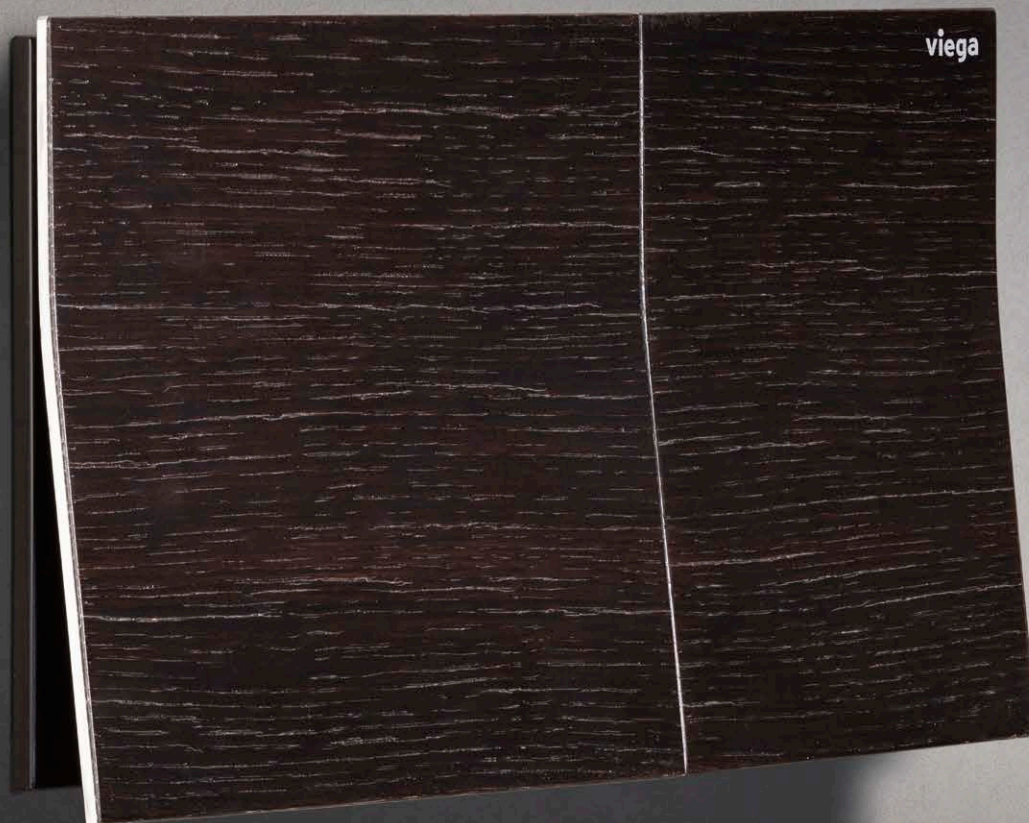

### Individualni dizajn za individualne kupaonice

Budući da su kupaonice raznovrsne kao i korisnici, sustav Viega Visign nudi odgovarajuću potisnu ploču za svaku kupaonicu i svaki osobni stil: od emocionalnog do racionalnog, kao i od purističkog do ekstravagantnog. Raznolikost materijala pritom seže od furnirane drvene površine preko brušenog plemenitog čelika pa sve do stakla i visoko kvalitetnog umjetnog materijala u raznim nijansama.

### Fleksibilnost koja se može montirati bez alata

Nove Visign potisne ploče mogu se montirati bez upotrebe alata. Osim toga su sve nove potisne ploče kompatibilne s Prevista vodokotlićem. Koji će dizajn biti instaliran samo je pitanje preferencije, ali ne i tehnike. Pritom je ugradnja u razini s pločicama isto tako moguća kao i montaža okna za ubacivanje za ugodno održavanje higijene WC-a kod svih ploča sustava Visign for Style i Visign for More.

### Dugotrajna udobnost

Sve Viega Visign potisne ploče za sustav Prevista s ručnim aktiviranjem ispiranja mogu se optimalno kombinirati s najnovijim trendovima izrade keramike i pločica, a ujedno osvajaju i svojim ugodnim vizualnim dojmom i osobito laganim aktiviranjem. Budući da se sve Visign potisne ploče podvrgavaju opsežnom testu izdržljivosti, dugovječnije su i u kupaonici.



Za najviše kriterije dizajna: okvir za ugradnju u razini s pločicama.

### Slobodan izbor: pet od 50 serijskih varijanti dizajna

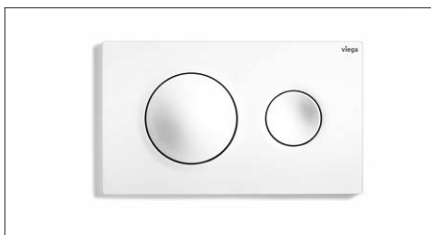

**Visign for Style 20**  
umjetni materijal bijelo-alpin



**Visign for More 201**  
brušeni plemeniti čelik



**Visign for Style 23**  
akril crna/boja plemenitog čelika



**Visign for More 204**  
polirani plemeniti čelik

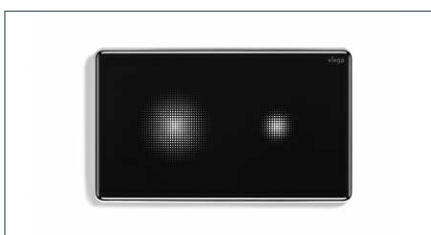

**Visign for More 205 sensitive**  
staklo tamno crne boje

Saznajte više:  
[viega.com/Prevista/  
Flushplates-configurator](https://www.viega.com/Prevista/Flushplates-configurator)

**Viega Visign. Nove potisne ploče.**

# MAKSIMALNA HIGIJENA NA MINIMALNOJ POVRŠINI.

Kada je izvanredna higijena doista besprijevakorna? U kombinaciji s inteligentnom lakoćom korištenja. Upravo kao što je to slučaj kod bezdodirnih potisnih ploča tvrtke Viega.



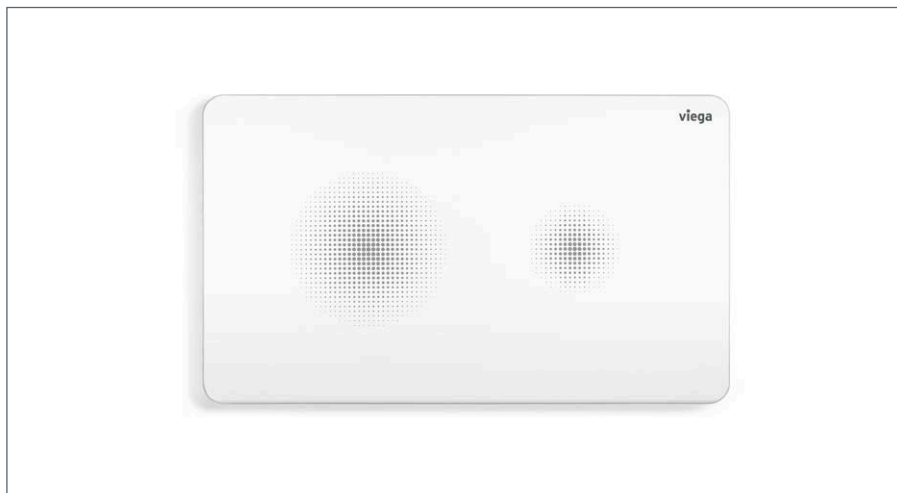

**Visign for Style 25 sensitive, umjetni materijal bijelo-alpin boje premazan fosforescentnim lakom kao pomoć pri orijentaciji u mraku.**

#### **Najljepši oblik koji se ne mora dodirivati**

Uzorna čistoća koja se jednostavno održava i plijeni privlačnim dizajnom: bezdodirne Viega potisne ploče Visign for More 205 sensitive i Visign for Style 25 sensitive pružaju u svakoj kupaonici udobnost ispiranja na najvišoj razini. Obje ploče pokreću postupak ispiranja kada se ruka drži neposredno ispred željene funkcije ispiranja na potisnoj ploči. Na taj način korisnici ne samo da uživaju u maksimalnoj udobnosti ispiranja, već i ostaju dalje od klica i bakterija. Tako čiste kao što je njihov dizajn su i same potisne ploče: sve površine su osobito jednostavne za čišćenje i zadržavaju svoja pozitivna svojstva desetljećima.

#### **Programabilna Viega higijenska funkcija**

U javnim zgradama kod kojih postoje prekidi u korištenju, kao što su primjerice škole ili hoteli, očuvanje kvalitete pitke vode je na prvom mjestu. Svojim konceptom higijene Viega nudi odgovarajuće rješenje. Povezane serijske i instalacije s prstenastim vodovima u kombinaciji s elektroničkim potisnim pločama potpomažu očuvanje životno bitne higijene pitke vode. Osim toga, elektronička jedinica za upravljanje higijenskim sustavom za ispiranje proizvođača Viega prepoznaje nedostatak ispuštanja pitke vode i pouzdano osigurava namjensko funkcioniranje instalacije u slučaju izostalog ispiranja, tako da se izmjena vode obavlja samostalno ovisno o potrebama. Samo ispiranje pokreće se putem potisne ploče s Viega higijenskom funkcijom. To se može isprogramirati na svim elektroničkim potisnim pločama.

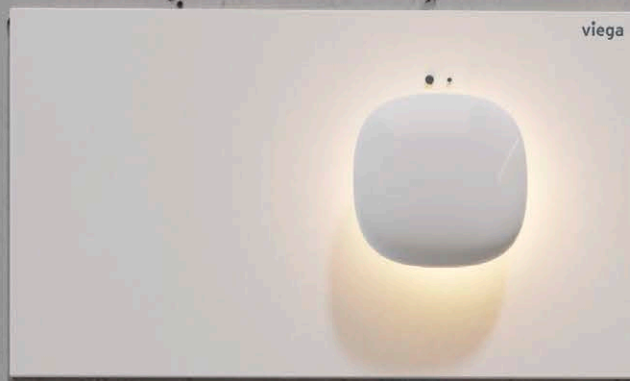

Viega Visign. Nove potisne ploče za sustav Prevista.

# VEZA S BUDUĆNOŠĆU SADA JE SERIJSKI INTEGRIRANA.

Bilo da se radi o modernoj LED tehnologiji ili inteligentnom daljinskom upravljanju: Suvremena predzidna tehnika spremna je za sve. Kao što je to Viega Prevista.

## **Moderna kupaonica, suvremena rasvjeta**

Rasvjeta ima središnju ulogu u dizajnu kupaonice. Ona ne samo da pruža više

udobnosti, nego i omogućuje veću sigurnost. Mnoge elektroničke potisne ploče mogu se kod proizvođača Viega na upit opremiti LED svjetlom. Ugodna

neutralno bijela boja pruža orijentaciju i predstavlja funkcionalno svjetlo u mraku, ostajući pritom nenametljiva kako ne bi nadjačala rasvjetu kupaonice.



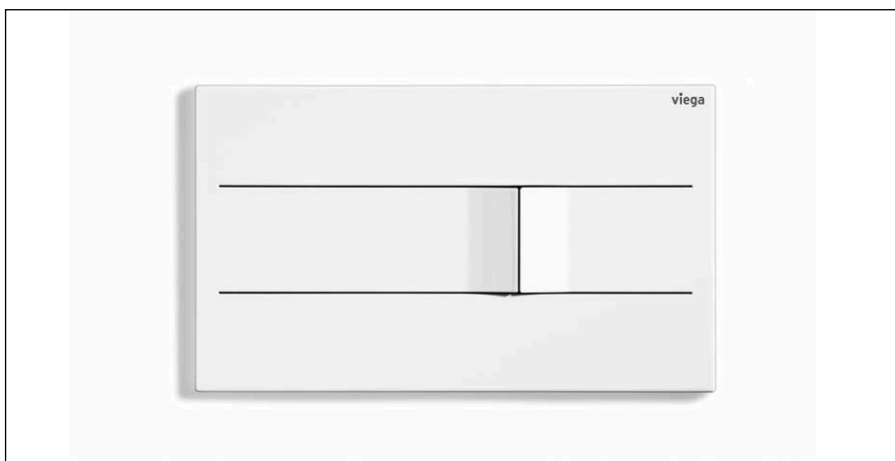

**Bila to izvedba od brušenog ili lakiranog plemenitog čelika: potisna ploča Visign for More 201 s malo izdignutim tipkama ostavlja jasne dojmove, kako vizualne, tako i pri dodiru.**



**Sa svojom jedinicom za aktiviranje ispiranja od brušenog plemenitog čelika Visign for More 204 izgleda kao broš na zidu – pravi nakit za svaku dizajnersku kupaonicu.**

#### **Inteligentno: LED osvjetljenje**

Dizajn ima mnogo aspekata. Tako Visign for More 202 također ima serijski ugrađenu LED rasvjetu, kao i Visign for More 205. Ovo potonje uključuje i inteligentno programiranje: LED žarulje aktiviraju se tek kada se prepozna kretanje u prostoriji, dok pokazivači količine vode za ispiranje čekaju da im se približi ruka pa tek onda počinju svijetliti. Po želji se Visign for More 201 i Visign for More 204 mogu opcionalno opremiti osvijetljenim ugradbenim okvirom. On također reagira na približavanje, uokviruje potisnu ploču ugodnim ambijentalnim osvjetljenjem i tako ju prezentira u pravom svjetlu.

#### **Komfor:**

##### **Visign daljinsko aktiviranje ispiranja**

Pored inteligentne kontrole osvjetljenja, može se instalirati i posebno komforno rukovanje. Jedinice za daljinsko aktiviranje ispiranja sustava Visign for Style 23 i Visign for More 200 omogućuju aktiviranje ispiranja tamo gdje je to najprikladnije za korisnika: npr. iza ugla, na suprot-

nom zidu ili u obližnjem komadu namještaja. Idealno za uske prostore, osobe s smanjenom pokretljivošću ili jednostavno za povećanje komfora pri ispiranju.

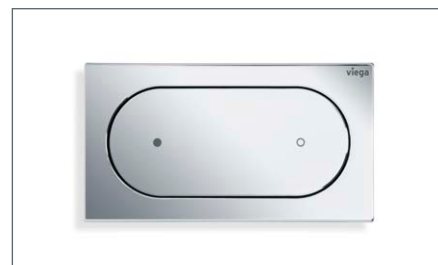

**Visign for Style 23 diskretno se uklapa u svaki zid i svaki komad namještaja. Manja i veća količina vode za ispiranje označene su pritiskom na točkama.**

Viega Prevista. Tehnike ispiranja.

# NEVIDLJIVA INTELIGENCIJA: AKTIVIRANJE ISPIRANJA IZA ZIDA.

Podrška maksimalnoj higijeni nije luksuz. Različite tehnologije za aktiviranje ispiranja, inteligentno i nevidljivo montirane iza zida, osiguravaju besprijekornu higijenu u privatnim i javnim prostorima.

## **Higijena u kombinaciji sa slobodom uređenja prostorije: skriveno aktiviranje ispiranja.**

Ono u javnom sektoru nudi prednost apsolutne sigurnosti protiv vandalizma i dokazuje se u privatnom sektoru odličnim održavanjem higijene i neupadljivi-

vim dizajnom: aktiviranje ispiranja pisoara potpuno bez potisne ili pokrovne ploče. To je omogućeno značajkom skrivenog aktiviranja ispiranja. Senzor koji se nalazi unutar sifona pisoara registriira promjene strujanja i temperature koje se javljaju prilikom korištenja te auto-

matski aktivira ispiranje. Osim toga, sustav prepoznaje i prenisku razinu vode u sifonu te ga ispunjava manjom količinom vode za ispiranje, kako bi se spriječio nastanak neugodnih mirisa. Time se bez potisne ploče postiže maksimalni komfor pri uređenju prostorije.



#### Komfor i higijena: infracrveno aktiviranje ispiranja.

##### Ušteda u trenucima kada se sve odvija istovremeno

Pauza između dva koncertna čina? Završeno prvo poluvrijeme? Skriveno aktiviranje ispiranja savršeno je prilagođeno dugačkim vremenskim intervalima. Voda se štedi usprkos učestalom korištenju: zahvaljujući dinamičkom programu ispiranja, koji prepoznaje lančano aktiviranje i samostalno smanjuje količinu ispiranja s tri na jednu litru. Osim toga, automatsko aktiviranje ispiranja efikasno se ograničava na jedno ispiranje u minuti. Praktična dijagnostička funkcija može pored toga jednostavno očitati i analizirati pogreške, tako da se primjerice blokira ispiranje u slučaju začepjenja sifona.

##### Infracrveno aktiviranje

Bez dodirno infracrveno aktiviranje naročito je pogodno za javne i djelomično javne objekte. Kombinira visoku udobnost uz uzornu higijenu: senzor smješten iza pokrovne ploče bez bilo kakvog dodira prepoznaje korištenje i automatski aktivira ispiranje. Podizanje poklopca pisoara pritom ne dovodi do neispravnosti u radu. Postupak ispiranja se pokreće tek kada se korisnik udalji od pisoara. Količina vode za ispiranje i područje dometa mogu se pritom prilagoditi kon-

kretnoj primjeni. Isto tako individualan je i dizajn. Za privatna područja dostupne su otmjene drvene i staklene izvedbe kao i izvedbe od umjetnog materijala, dok su za javne objekte u ponudi između ostalog robusne metalne izvedbe s navojnim spojevima kao zaštita od vandalizma.

##### Elektroničko aktiviranje

Naročito stambeni kompleksi namijenjeni korisnicima različitih generacija kao što su bolnice i njegovateljski domovi moraju biti opremljeni opcijama aktiviranja koje olakšavaju postupak ispiranja nužnika. To omogućuju nove elektroničke Viega potisne ploče za WC na taj način što se motorna jedinica, a ujedno i ispiranje, aktivira primjenom različitih signala – kao što su radio signal, fotočelija, detektor pokreta, tipka ili dodir. Pomoću dodatnog adaptera moguće je također i simultano procesuiranje više različitih signala. Ove elektroničke jedinice za aktiviranje ispiranja mogu se koristiti u novim Viega Prevista vodokotlićima te u kombinaciji sa svim Viega elektroničkim Visign potisnim pločama. Neophodno je isplanirati mrežni priključak u predzidu.

**Viega Prevista.**

# ASORTIMAN: POTISNE PLOČE.

Mogu biti bezdodirne, programabilne ili opremljene LED svjetlom: raznolikost boja i dizajna Viega Visign potisnih ploča omogućuje uređenje po mjeri. Daljnje varijante osim ovdje prikazanih primjera boja mogu se naći u brošuri potisnih ploča i u online konfiguratoru – [viega.com/Prevista/Flushplates-configurator](http://viega.com/Prevista/Flushplates-configurator)

8620.1

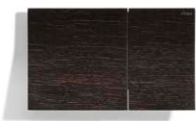

8621.1



8622.1



8610.1



8611.1



8613.1



8630.1



8631.1



8635.1



8640.1



8641.1



8610.2



8611.2



8613.2



8650.1



8651.1



8651.2





8624.1

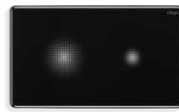

8625.1



8614.1



8615.1



8620.2



8653.1

**Viega Prevista.**

# ASORTIMAN: PREDZIDNI ELEMENTI.

Novi Prevista predzidni elementi nude Vam na površini ispred zida najbolju moguću kvalitetu proizvedenu u Njemačkoj. Naravno, uvijek s posebnim fokusom na vrhunskoj fleksibilnosti i performansama.



8502



8512



8516



8521



8522



8521.32



8522.31



8522.33



8530



8533



8535



8535.31



8535.32



8535.33



8536



8536.31



8537



8540



8540.31



8540.32



8540.33



8545



8545.31



8545.32



8550

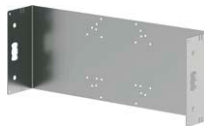

8555.34



8555.38



8560



8560.31



8560.32



8568



8569



8570.31



8570.32



8570.32



8570.36



**Viega CE GmbH & Co. KG**

Viega Platz 1  
57439 Attendorn  
Njemačka

Telefon +49 (0) 2722 61-1299

[viega.com](http://viega.com)

**Viega d.o.o.**

Trg Ante Starčevića 9  
10410 Velika Gorica  
Hrvatska

Telefon +385 (0) 1 622 4879

Telefaks +385 (0) 1 622 4879

[info@viega.hr](mailto:info@viega.hr)

[viega.hr](http://viega.hr)

